

 KING JIM

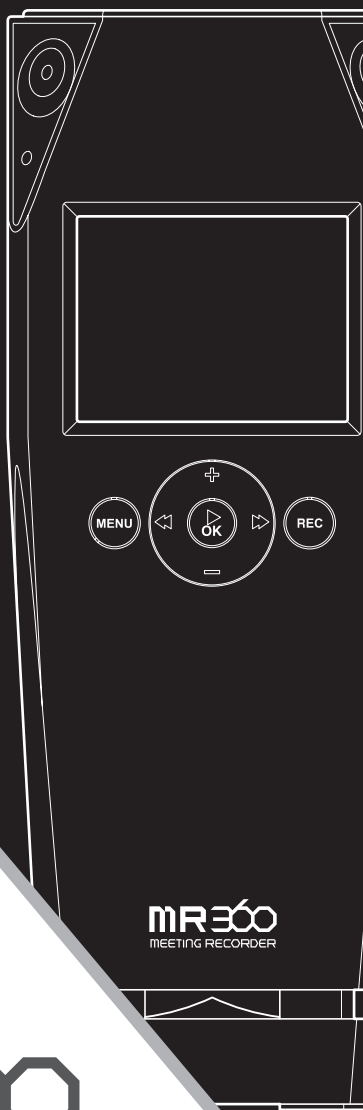

取扱説明書

MR300

ミーティングレコーダー

はじめに

このたびは、ミーティングレコーダー MR360 をお買い上げいただき、ありがとうございます。

本機をお使いいただく際には、本書をよくお読みになり、正しくお使いください。また、本書はすぐにお手にできる場所に保管し、紛失しないようご注意ください。

- 本機を、テレビ・ラジオなどの電波受信機に近づけて使用すると、雑音などが発生することがございますのでご了承ください。
- 本書の内容の一部または全部を無断で転載することはおやめください。
- 本書の内容は予告なしに変更することがありますので、ご了承ください。
- 本機は、日本国内専用です。
- 本書の作成には万全を期しておりますが、万一誤りなどがございましたら、当社までご連絡ください。

【ご注意】

- ・ 本機やパソコンなどに保存したデータは、長期間・永久的な保存はできません。
本機の故障、修理、検査などに起因するデータの損失および損失利益、本機の使用を原因としたパソコンの故障、修理、検査、それらに起因するデータの損失の障害および損失利益などにつきましては、当社ではいっさいその責任を負いかねますのであらかじめご了承ください。
- ・ 本書に記載されていない操作はおこなわないでください。事故や故障の原因になることがあります。

キングジム、KING JIM、ミーティングレコーダー は、株式会社キングジムの商標または登録商標です。

Windows、Windows Media は、米国 Microsoft corporation の米国およびその他の国における商標または登録商標です。

Skype は、Skype またはその関連事業体の商標です。

その他記載の会社名、製品名は、それぞれの会社の商標または登録商標です。

目次

安全上のご注意	3	設定	
セット内容	6	時刻	29
各部名称	7	輝度	30
ご使用前に		ビープ音	31
SDカードのセット	8	言語	32
電源の入れ方	9	メモリ容量	33
ボタン操作	10	メモリフォーマット	34
メニュー画面	11	本体情報	35
録画		仕様	36
設定	12	録画／録音時間の目安	37
録画モードの選択	13	アフターサービス	37
開始／終了	14	保証規定／保証書	38
録音			
設定	15		
開始／終了	16		
再生			
録画／録音の再生	17		
ファイルの削除	19		
Web カメラ			
利用例	20		
PC と接続	21		
本体で操作	22		
PC で操作	23		
スピーカー			
PC と接続	24		
本体で操作	25		
PC リンク			
PC と接続	26		
本体で操作	27		
PC で操作	28		

安全上のご注意

必ずお守りください！

お使いになる方々や他の人々への危害、財産への損害を未然に防ぐため、必ずお守りいただきたい事項を次のように表示しています。本機をご使用のときは、必ず本書をよくお読みのうえ、正しくお使いください。また、本書は不明な点をいつでも解決できるように、すぐ取り出して見られる場所に保管してください。

- 表示された指示内容を守らずに、誤った使い方によって起こる危害および損害の度合いを、次のように説明しています。



警告

この表示を守らずに、誤った使いかたをすると、「死亡または重傷などを負う可能性が想定される」内容を示しています。



注意

この表示を守らずに、誤った使いかたをすると、「傷害を負う可能性または物的損害が発生する可能性が想定される」内容を示しています。

- 次の絵表示で、お守りいただきたい内容を区別して説明しています。



⊘ 表示は、してはいけない「禁止」の内容です。

⚠ 警告



本機を踏んだり、落としたり、叩いたりなど、強い力や衝撃を与えないでください。破損することがあり火災・感電の原因となります。破損した場合には、電源を切り、販売店へご連絡ください。そのまま使用すると、火災・感電の原因となります。



本機にお茶、コーヒー、ジュースなどの飲物をこぼしたり、殺虫剤を吹きかけたりしないでください。故障や火災・感電の原因となります。水などをこぼした場合には、電源を切り、販売店へご連絡ください。そのまま使用すると、火災・感電の原因となります。



本機を分解、または改造しないでください。火災・感電の原因となります。また、本書に記載されていない操作はしないでください。事故や故障の原因となります。



液晶画面が破損した場合、中の液晶には絶対に触れないでください。万一、口の中に入った場合は、すぐにうがいをして医師に相談してください。目に入ったり、皮膚に付着した場合は、きれいな水で十分に洗ったあと、医師の診断を受けてください。



AC アダプタについて



同梱の専用 AC アダプタ (AS0510JA) 以外のアダプタは、使用しないでください。故障したり、過熱、発煙するおそれがあり、火災・感電の原因となります。



AC アダプタは、指定された電源電圧以外の電圧では使用しないでください。故障したり、過熱、発煙するおそれがあり、火災・感電の原因となります。



AC アダプタのコードを引っ張ったり、コードの上に重いものをのせないでください。火災・感電の原因となります。



取り扱い上のご注意

- 汚れた場合は柔らかい布で乾拭きしてください。ベンジン / シンナー / アルコール / 洗剤などを用いると外装や文字が変質するおそれがありますので、使用しないでください。
- 本機で使用している液晶画面は、非常に高度な技術で作られていますが、一部に点灯しないドット（点）または、常時点灯するドットが存在する場合があります。故障ではありませんので、あらかじめご了承ください。
- 液晶画面を強く押す、叩くなど、故意に強い衝撃を与えたり、強くこすったりしないでください。傷の発生や、破損の原因となることがあります。
- エアコンの吹き出し口の近くに置かないでください。急激な温度変化により結露すると、内部が腐食し故障の原因となります。
- 使用中に無理なボタン操作をおこなうと、動作が停止する、データが失われるなど、通常と異なる動作をすることがあります。

SD カードについて

- 端子部に直接触れたり、金属や固いものを当てたりしないでください。静電気によりデータが破壊・消失するおそれがあります。
- 分解や改造をしたり、強い衝撃を与えたりしないでください。
- 高温・多湿な場所、結露する場所、埃が多い場所、静電気、電気ノイズ、強い磁気がある場所での使用や保管は避けてください。
- アップデートやデータの読み出し中に機器の電源を落としたり、機器から本製品を引き抜いたりしないでください。
- 廃棄の際は、お住まいの自治体のルールに沿って廃棄してください。
- データの読み書きをしている間、SD カードを抜き差ししないでください。保存されたデータが破損するおそれがあります。

カメラについて

- ご使用の際は、一般的なモラルをお守りのうえご使用ください。
- カメラのレンズに直射日光が当たる状態で放置しないでください。故障の原因となります。
- 故障、修理、その他の扱いにより撮影した画像データが変化または消失する可能性があります。その場合当社は変化または消失したデータの修復や生じた損害について一切の責任を負いません。

スピーカーについて

- 音を出す前に音量を最小にしてください。突然大きな音がすると、聴力を損なうおそれがあります。

セット内容

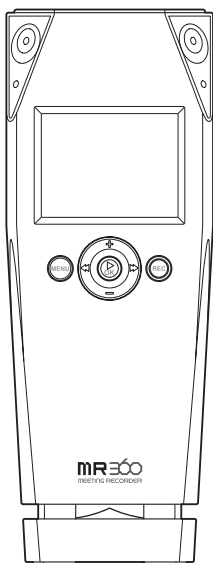

本体



SDHC カード (4GB)

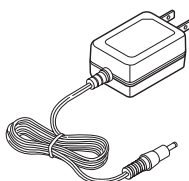

AC アダプタ
(AS0510JA/1.8 m)

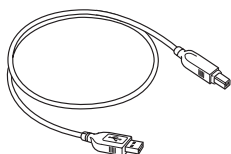

USB ケーブル
(A-miniB タイプ / 1 m)

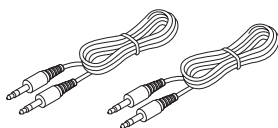

オーディオケーブル×2本
(ϕ 3.5mm ミニプラグ / 1 m)



本書
(保証書付き)

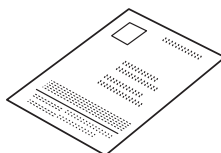

お客様登録カード

各部名称

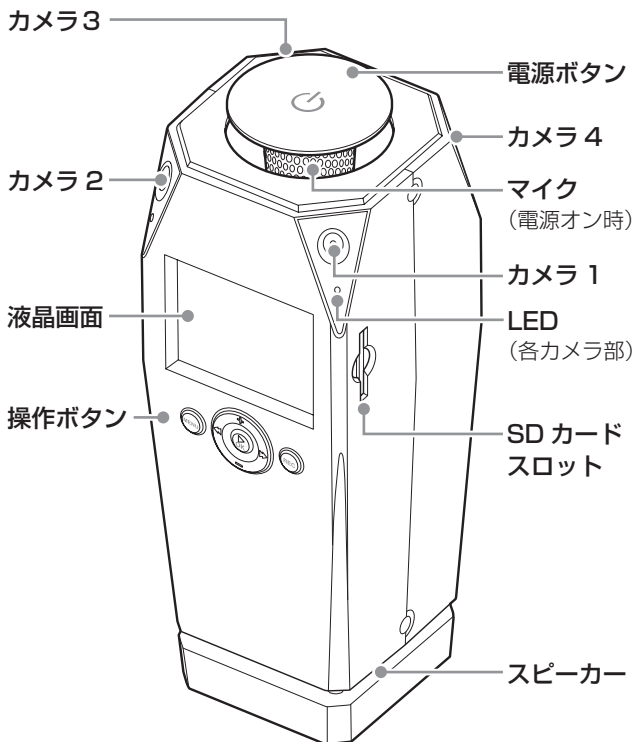

背面

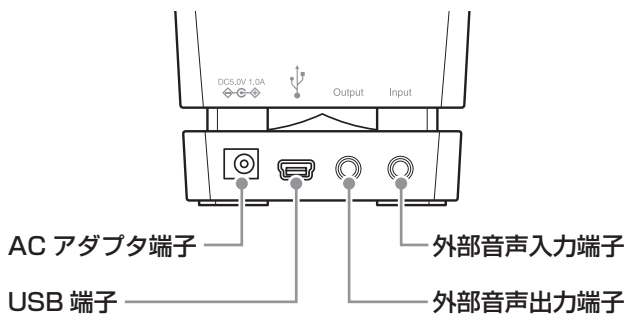

ご使用前に

SD カードのセット



ご購入時は SD カードは挿入されていません。
ご使用前に、必ず SD カードを入れてください。
※電源オフの状態でセットしてください。

SD カードを入れる

SD カードスロットに
SD カードを差し込む

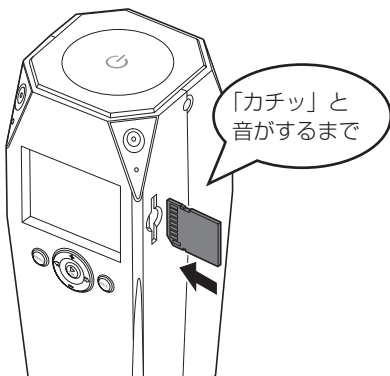

SD カードを取り出す

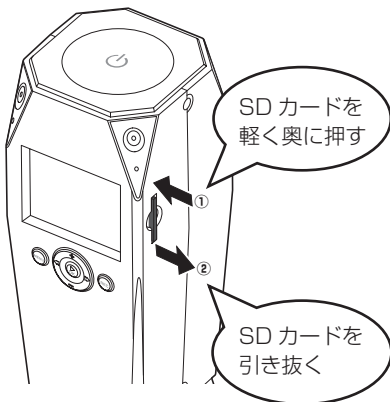

本機で動作確認済みのSDカードの情報は、
弊社ホームページ (<http://www.kingjim.co.jp/>)
をご確認ください。

電源の入れ方

電源オンにする

※ AC アダプタを本体とコンセントに接続してください。

電源ボタンを押し込む

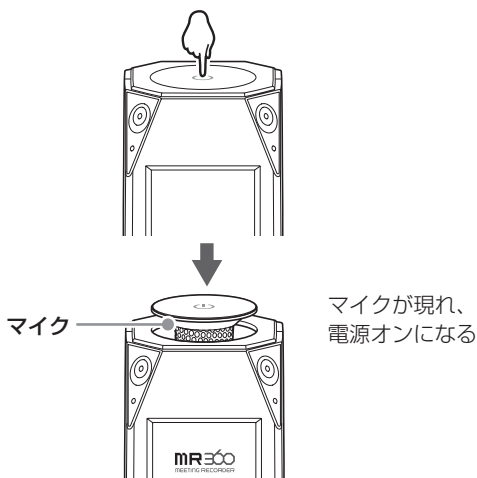

電源オフにする

電源ボタンを押し込む

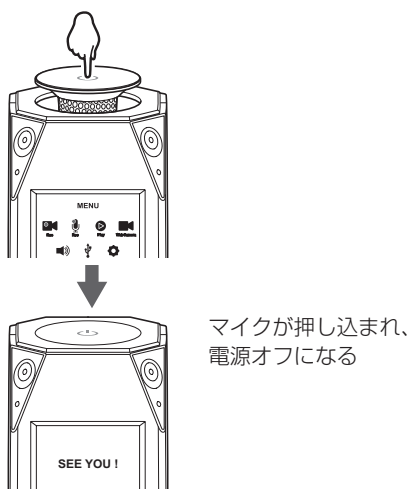

ボタン操作

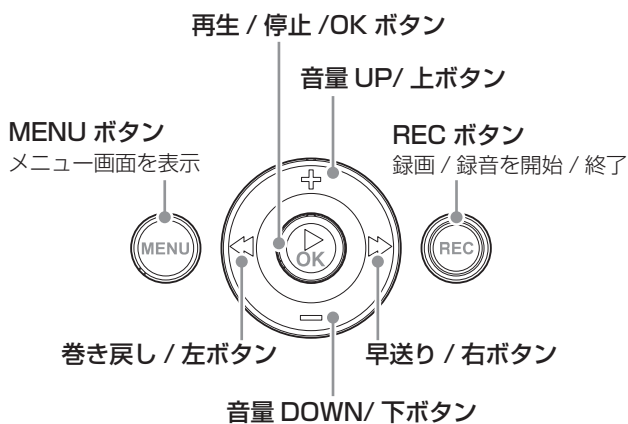

MENU ボタンを押すと、すべての操作がキャンセルされ、メニュー画面に戻ります。

項目の選択と決定

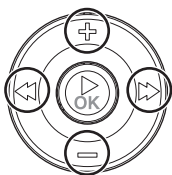

上下左右ボタンを押し、
カーソルを移動させて
項目を選択する

※本文中では、項目の選択操作
を省略しています。

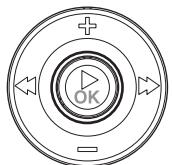

OK ボタンを押し、
選択項目を決定する

メニュー画面

MENU ボタンを押す

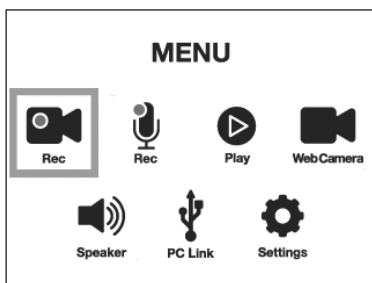

録画します



録音します



録画 / 録音ファイルを再生します



Web カメラとして使います



スピーカーとして使います



録画 / 録音ファイルを PC で再生します



各種設定をおこないます

設置

会議などの様子を録画します。
まず、テーブルの中央に本体を設置します。

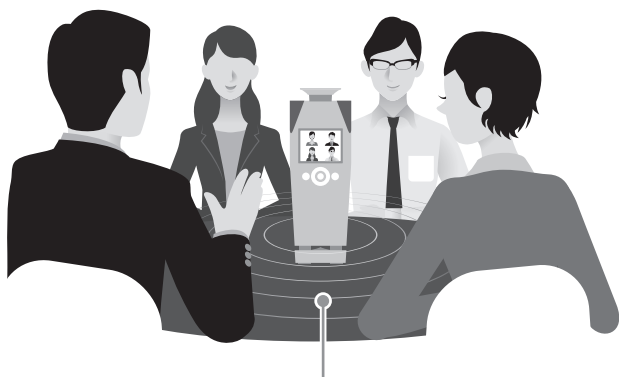

本体から半径 50cm 以上、5m 以内の場所
ご利用ください。

無指向性マイクで
全方向の音声を録音

4 方向にあるカメラで
360° 録画

録画時に LED が点灯

カメラのプレビューを
表示 (録画前)

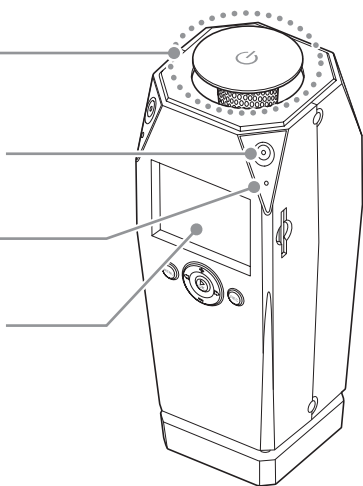

録画中、プレビューは表示されません。

録画モードの選択

次に、録画モード（3種類）を選択します。

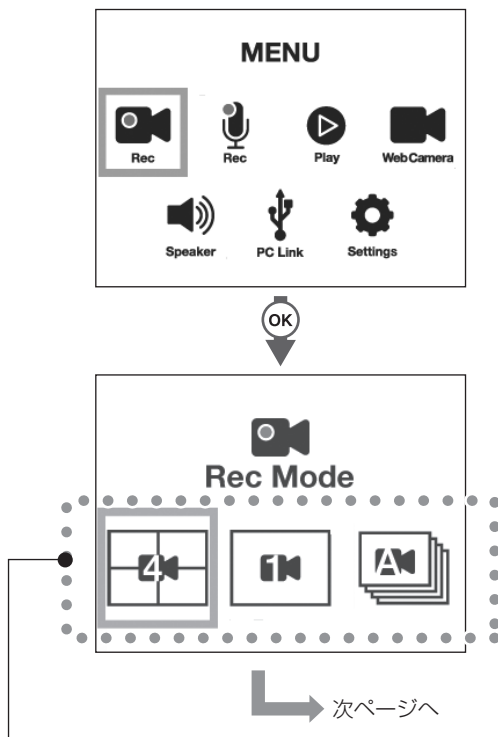

4分割モード

カメラ1～4で録画した映像を、画面を4分割して表示します。



シングルモード

カメラ1で録画した映像のみを、画面に表示します。
※カメラ1以外は選択できません。



オートモード

カメラ1→カメラ2…カメラ4→カメラ1…の順に、3秒ごとに表示を切り替えます。

開始 / 終了

録画モードを選択したら、録画を開始 / 終了します。

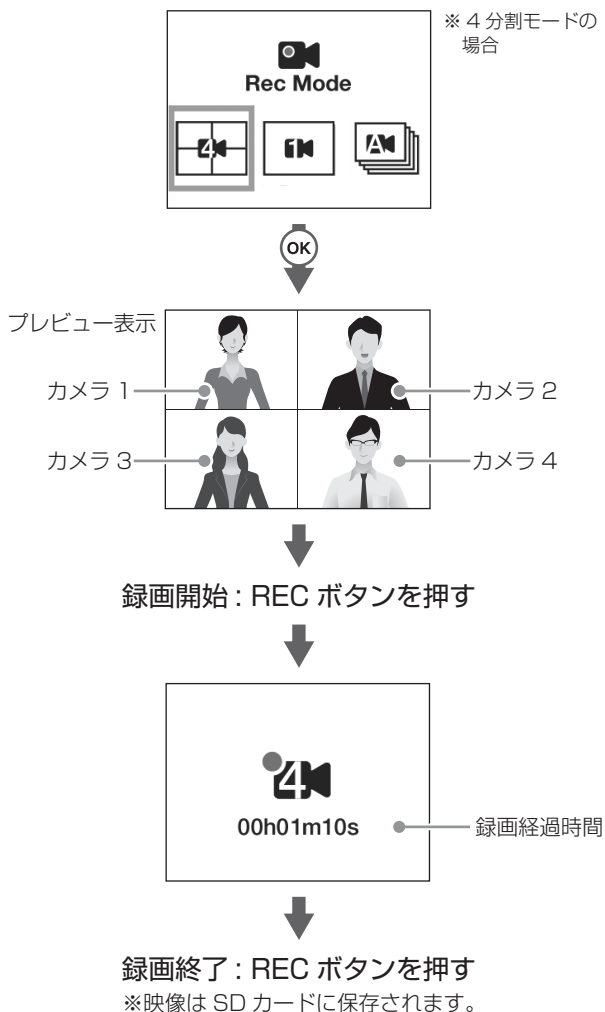

プレビュー表示をチェックして、座る位置などを調整してから、録画を開始してください。

設置

会議などでの音声を録音します。
まず、テーブルの中央に本体を設置します。



本体から半径 5m 以内の場所をご利用ください。

無指向性マイクで
全方向の音声を録音

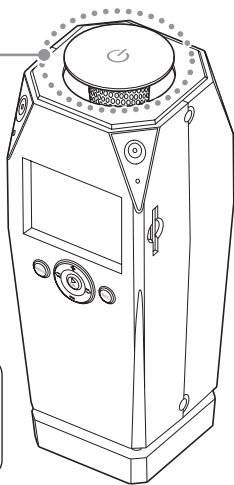

プロジェクターなどから
離れた場所に設置してく
ださい。

➡ 次ページへ

開始 / 終了

本体を設置したら、録音を開始 / 終了します。

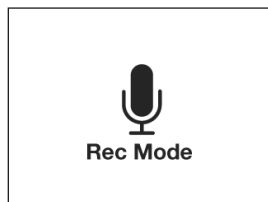
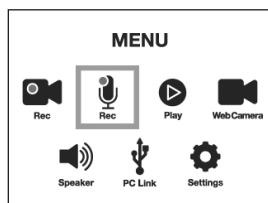

録音開始：REC ボタンを押す

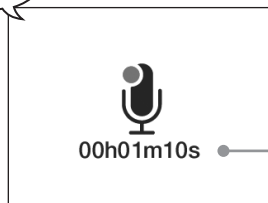

録音終了：REC ボタンを押す

※音声は SD カードに保存されます。



録画 / 録音時の 1 ファイル当りの最大容量は約 2GB です。保存中のファイルが上限に達した場合は、自動的に新しいファイルが作成され、ファイル名の末尾に連番（「_01」）が追加されます。

録画 / 録音の再生 (その1)

録画 / 録音ファイルを再生します。

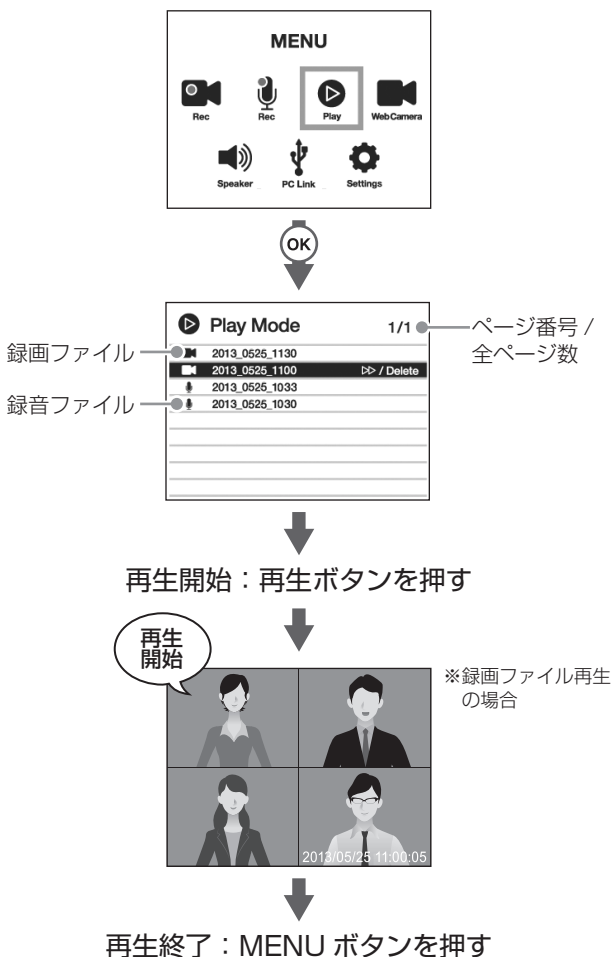

- ・ファイル名は「年_月日_開始時分」(各2桁)で表示されます。同時刻に録画 / 録音された場合は、末尾に連番(「_01」など)が追加されます。
- ・本体背面の外部音声出力端子にイヤホンを接続して利用することもできます。
- ・録音はモノラルとなります。

録画／録音の再生 (その2)

再生時の操作

音量 UP/DOWN、再生 / 停止、巻き戻し / 早送り
ができます。

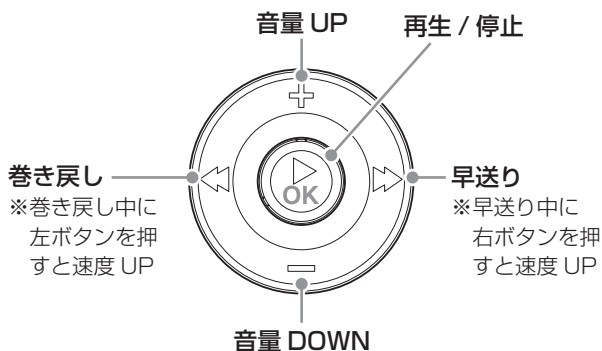

(例) 早送りをした場合

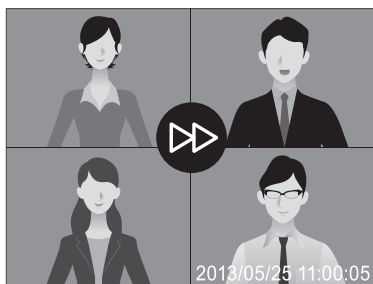

ファイルの削除

録画 / 録音ファイルを削除します。

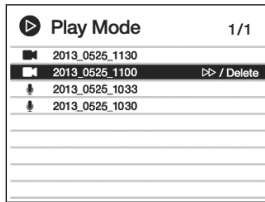

削除するファイルを選択し、
右ボタンを押す



利用例

Web カメラとして使います。

□ 複数人で Web 会議をする場合

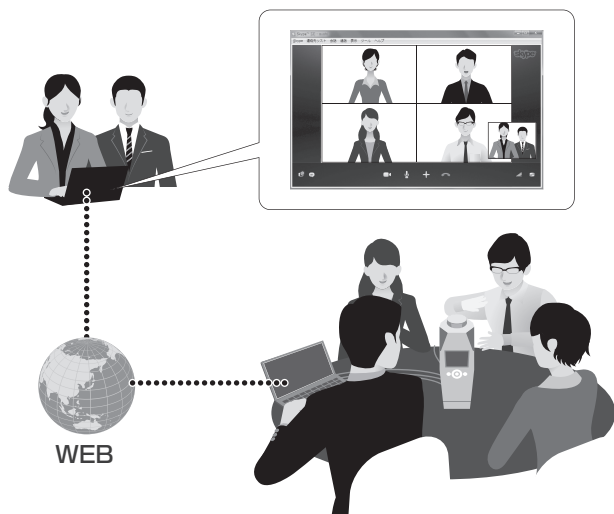

□ 1 人对 1 人で Web 会議をする場合

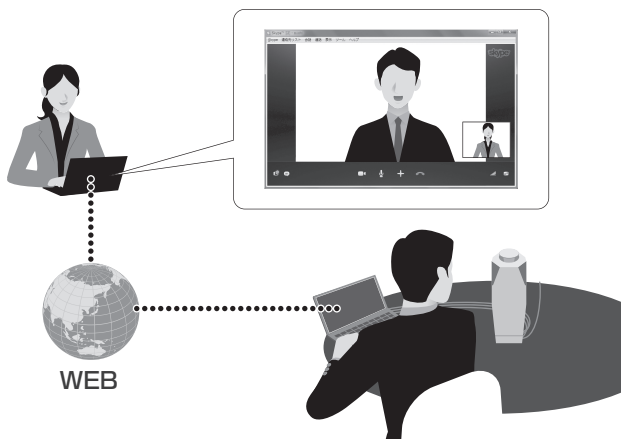

PC と接続

まず、本体と PC をケーブルで接続します。

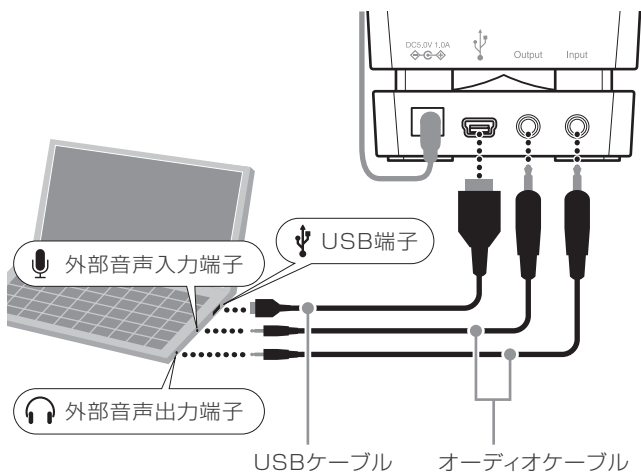

次ページへ



- ・必ず付属の USB ケーブルとオーディオケーブルを使用してください。
- ・音声の入出力に PC 側のマイクとスピーカーを利用する場合は、USB 接続のみをおこなってください。

本体で操作

次に、Webカメラの撮影モード(3種類)を選択します。

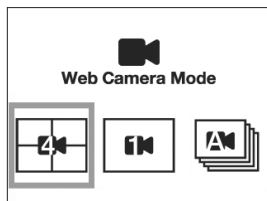
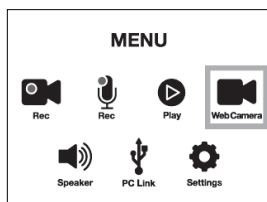

※ 4分割モードの場合



Webカメラ
開始



- ・ 3種類の撮影モードについては、P.13を参照してください。
- ・ 複数人でWeb会議をする場合は4分割モード、1人対1人でWeb電話をする場合はシングルモードがお勧めです。
- ・ SkypeなどのPCアプリケーションが必要となります。アプリケーションによってはうまく動作しない場合がありますのでご了承ください。
- ・ Webカメラとして使用する場合は、録画/録音はできません。

PC で操作

Web カメラを開始したら、PC 側で操作します。

(例) Skype を立ち上げる



[ツール] - [設定] - [ビデオ設定]
で内容を設定する



相手を選択し、
[ビデオ通話] をクリックする



※バージョンなどにより画面が異なることがあります。



通話開始



通話を終了したら
USB ケーブルを抜く
※本体の操作はありません。

PC と接続

スピーカーとして使います。

まず、本体と PC をケーブルで接続します。

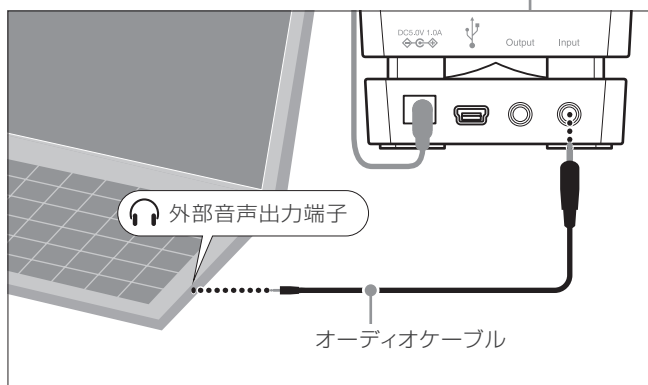

必ず付属のオーディオケーブルを使用してください。

本体で操作

PC と接続したら、スピーカーを開始します。



スピーカー終了：MENU ボタンを押す

PC と接続

録画 / 録音ファイルを PC で再生します。
まず、本体と PC をケーブルで接続します。

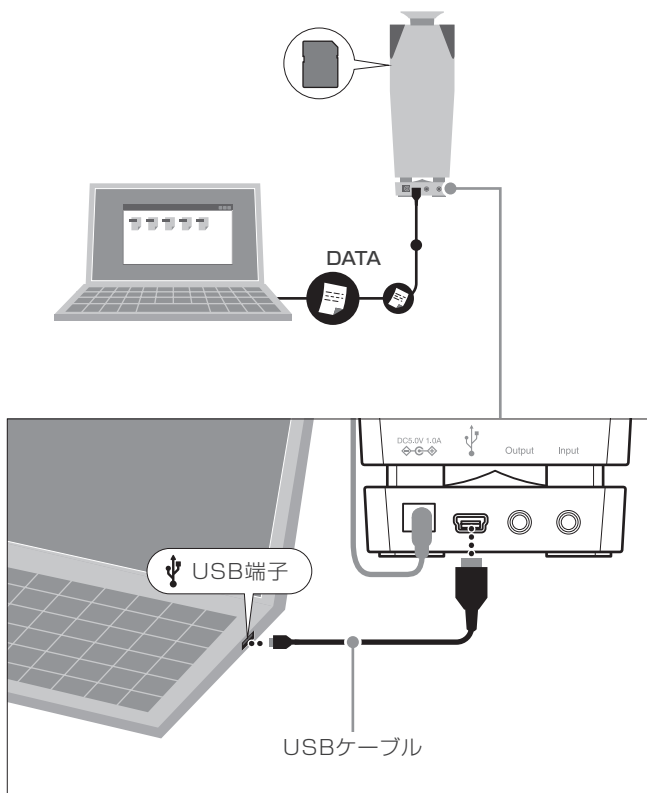

必ず付属の USB ケーブルを使用してください。

本体で操作

次に、PC リンクを開始します。

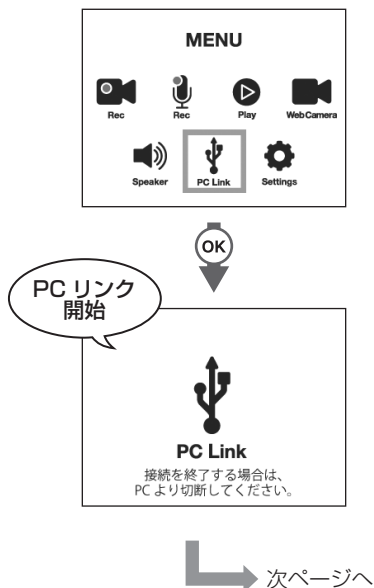

録画 (AVI 形式) / 録音 (WAV 形式) ファイルに対応しているアプリケーションが必要となります。アプリケーションによってはうまく再生されない場合がありますのでご了承ください。

PC で操作

PC リンクを開始したら、PC 側で操作します。

(例) Windows Media Player を起動する



ファイルを選択し、再生する



※バージョン 12 の場合



再生を終了する

※本体の操作はありません。



- ・ Windows Media Player 11 以上をご使用ください。
- ・ 終了するときは、PC 側よりハードウェアの安全な取り外しをおこなってください。

現在の年月日、時刻を設定します。
タイムスタンプ、ファイル名に使用します。

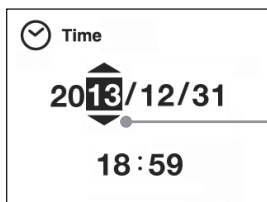
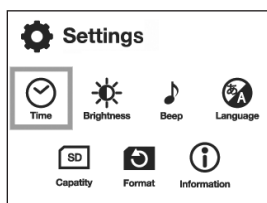
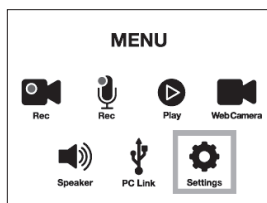

- ・ 上下ボタンで数値を選択
- ・ 左右ボタンで年月日時刻を選択



Brightness / 輝度

画面の明るさを 5 段階で調節します。

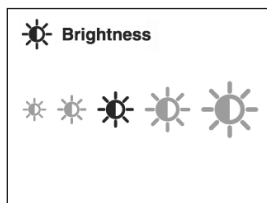
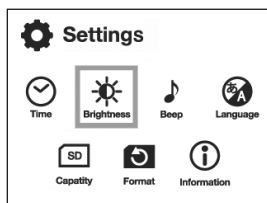

左右ボタンで選択する

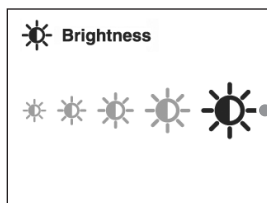

Beep / ビープ音

操作音を鳴らすかどうかを設定します。

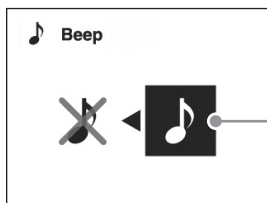
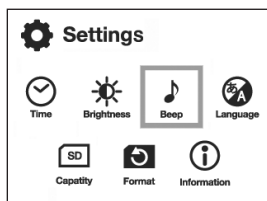

操作音が鳴る
※音量は固定



左右ボタンで選択する

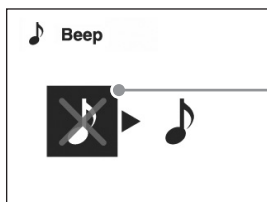

操作音は
鳴らない



Language / 言語

日本語 / 英語のどちらかを選択します。

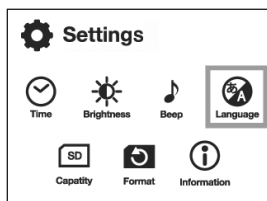

左右ボタンで選択する



Capacity / メモリ容量

SD カードのメモリ容量を確認します。

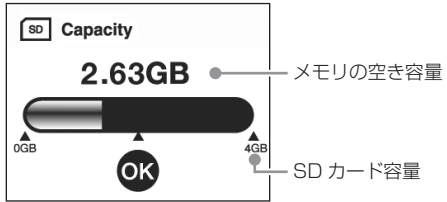
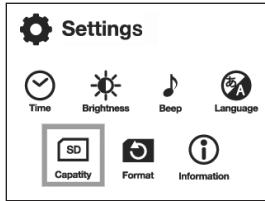

Format / メモリフォーマット

記録したすべてのデータを消去します。

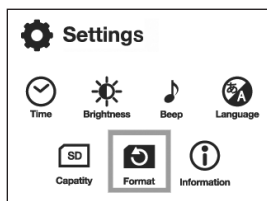

「本当によろしいですか？」と表示されたら、
OK ボタンを押す



※SD カード / 電源
を抜かないでくだ
さい。



消去したデータは復旧できませんので、ご注意ください。

Information / 本体情報

モデル名とバージョンを確認します。

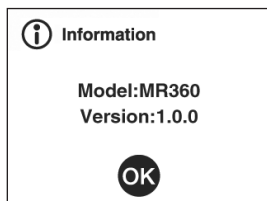
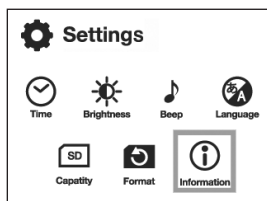

仕様

液晶画面

2.4 インチ TFT カラー液晶、QVGA (320 × 240dot)

カメラ

画像素子	VGA 画質 CMOS センサー× 4
レンズ	f=2.6mm (35mm 換算 =18mm)、F=2.0
撮影範囲	約 10cm ~∞

マイク

形式	コンデンサマイク
指向性	無指向性
周波数特性	100Hz-10KHz

スピーカー

周波数特性	200Hz-20KHz
定格出力	1W

インターフェイス

USB 接続 (USB2.0) *1	miniB タイプ
外部音声入力 (Input)	φ 3.5mm ミニジャック
外部音声出力 (Output)	φ 3.5mm ミニジャック

SD カードスロット

SD カード	最大容量 2GB
SDHC カード	最大容量 32GB

記録形式

録画	AVI (Motion JPEG 形式)
録音	WAV (リニア PCM 形式)

対応 OS (PC リンク / Web カメラ使用時) *2

Windows 8.1/8/7/Vista/XP (日本語 64/32bit 版対応)

電源

主電源	AC アダプタ (AS0510JA)
バックアップ電池	本体内蔵 (交換不可)

サイズ・質量

サイズ	約 77 × 77 × 220mm (電源オン時)
質量	約 485g (バックアップ電池含む)

*1 PC との接続の際に USB3.0 ポートを使用すると PC が誤作動を起こすことがありますのでご注意ください。

*2 最新の動作環境に関しては、弊社ホームページ (<http://www.kingjim.co.jp/>) をご確認ください。

録画／録音時間の目安

録画時間（フレームレート：15fps）

SDカード容量	1GB	2GB	4GB	8GB	16GB	32GB
録画可能時間	36分	1時間 12分	2時間 24分	4時間 48分	9時間 36分	19時間 12分

録音時間（リニア PCM 形式）

SDカード容量	1GB	2GB	4GB	8GB	16GB	32GB
録音可能時間	6時間 18分	12時間 36分	25時間 12分	50時間 24分	100時間 48分	201時間 36分

※ 録画／録音時間の値は目安です。

※ 録画／録音時の1ファイル当りの最大容量は約2GBです。保存中のファイルが上限に達した場合は、自動的に新しいファイルが作成されます。

※ 動作確認済みのSDカードの情報は、弊社ホームページ（<http://www.kingjim.co.jp/>）をご確認ください。

アフターサービス

■保証書

保証書は販売店・お買い上げ年月日などの記入をお確かめのうえ、販売店よりお受け取りください。保証書と保証規定の内容をよくご覧のうえ、大切に保管してください。

■修理に出されるときは

保証期間内は、保証規定に基づいて修理いたします。本機および保証書をお買い上げ販売店までお持ちください。保証期間後も、修理によって使用可能なときは、ご要望により有償で修理いたします。商品をお買い上げ販売店までお持ちください。

なお、修理・検査をおこなうと、保存されているデータなどは消去されます。あらかじめご了承ください。

■お問い合わせ

アフターサービスについてご不明な点やご相談は、お買い上げ販売店、キングジム商品取扱店または当社お客様相談室にお問い合わせください。

フリーダイヤル(全国共通) ナットクのパートナー
お客様相談室 ☎0120-79-8107

FAX からの場合 0120-79-8102
携帯電話からの場合 0570-06-4759 ※通話料お客様負担
受付時間:平日(月～金曜日)午前9:00～午後5:30



アンケート実施中
<http://kj-q.com>
抽選で謝礼を差し上げます
※接続料・通信料は
お客様負担となります。

保証規定／保証書

保証規定

1. 本書の注意書きに従った正常な使用状態で、保証期間内に故障した場合には、お買い上げ販売店、または取扱店までお持ちください。当社が無償で修理いたします。なお、修理・検査をおこなうと保存されたデータは消去されます。あらかじめご了承ください。
2. 保証期間内に故障して無償修理をお受けになる場合には、製品と本保証書をご持参、ご提示のうえ、お買い上げ販売店にご依頼ください。
3. ご転居やご贈答品などで、本保証書に記入してあるお買い上げ販売店に修理をご依頼になれない場合には、キングジムお客様相談室へご相談ください。
4. 保証期間内でも、次の場合は有償修理になります。
 - (1) 使用上の誤りや、お客様による修理または改造による故障および損傷
 - (2) お買い上げ後の浸（冠）水、塩害、液体かぶり、落下、衝撃、砂（泥）入り、圧力などによる故障および損傷
 - (3) 火災、地震、水害、落雷、その他の天災地変、公害や異常電圧などによる故障および損傷
 - (4) 一般家庭用以外（例えば、業務用の長時間使用）に使用された場合の故障および損傷
 - (5) 本保証書の提示がない場合
 - (6) 本保証書にお買い上げ年月日、お客様名、販売店名の記入がない場合、あるいは字句を書き替えられた場合
5. 同梱付属品、別売品の保証はしておりません。取扱店にてお問い合わせください。
6. 保証期間内であるか否かにかかわらず、製品の使用に関連するデータ損失、機会損失、利益損失、回復費用、第三者請求、その他付随的、間接的、あるいは二次的損害を始めとするあらゆる損害について当社は責任を負いません。
7. 本保証書は日本国内においてのみ有効です。（This warranty is valid only in Japan.）
8. 本保証書は再発行しませんので紛失しないよう大切に保管してください。
 - ※ 本保証書は本書に明示した期間・条件のもとにおいて無償修理をお約束するものです。したがって、本保証書によってお客様の法律上の権利を制限するものではありません。
 - ※ 修理に出されるときは、製品と本保証書をご持参のうえ、お買い上げ販売店にご依頼ください。

保証書

製品名 ミーティングレコーダー

品番 MR360

保証期間 お買い上げ日より1ヶ年

お買い上げ日 年 月 日

お客様 お名前

ご住所

電話番号

販売店名



ミーティングレコーダー MR360 取扱説明書

2015年 5月 第2版

株式会社キングジム

〒101-0031 東京都千代田区東神田二丁目10番18号

<http://www.kingjim.co.jp/>

 **KING JIM**

MR360
ミーティングレコーダー